

## Installatie handleiding

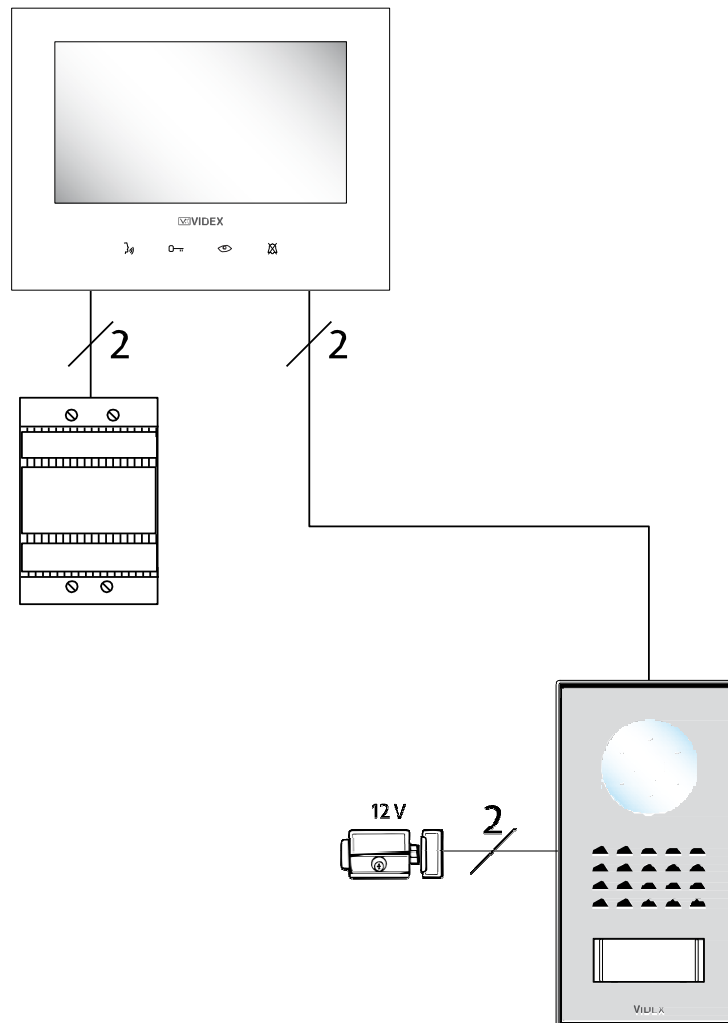

## Index

Index	.2
Inhoud van de Kit	.3
Inleiding	.4
Aanbevelingen	.4
Eigenschappen van het systeem	.5
Werking van het systeem	.5
Deur post	.6
Montage van het deurpaneel	.7
Verwijderen van de front plaat	.7
Aansluiten van het deurpaneel	.8
Aanpassingen	.8
Personalisatie van de drukknoppen	.9
Sluiten van het deurpaneel	.9
Installatie van de voeding	.10
Installatie van het elektrisch slot	.10
Videfoon	.11
Drukknop functies	.12
Aanpassing van het beltoonvolume	.12
Dip-switch instellingen	.12
Verwijderen van de muurbeugel	.13
Bevestigen van de muurbeugel	.13
Aansluiten van de videfoon	.14
Bevestigen van de videfoon aan de muurbeugel	.14
Aanpassen van het beeld	.15
Selecteren van de melodie	.15
Intercommunicatie	.16
Privacy functie	.16
Auxiliary functie	.16
Bekabeling schema's	.17
Standaard Kit Aansluiting	.17
Bijkomende videfoon of buitenpost	.17
2W-VK7 standaard kit	.18
Nota	.19
2W-VK7 met bijkomende videfoon of buitenpost	.19
Tabel voor kabel dikte	.20
Gids bij eventuele problemen	.20

## Inhoud van de Kit

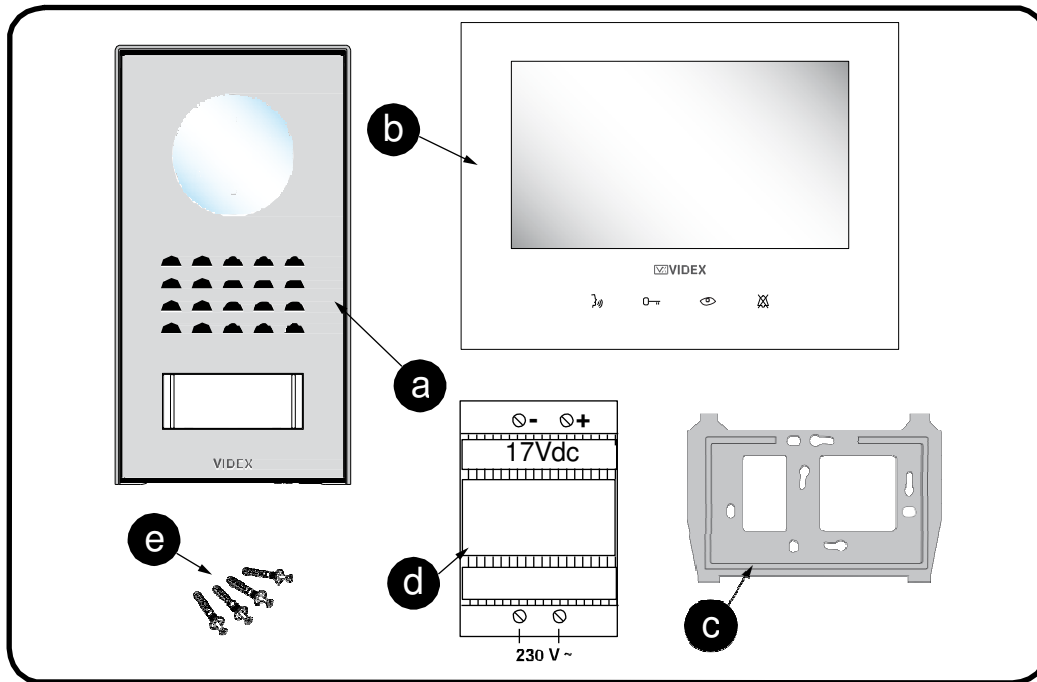

- a. Deur paneel
- b. Videofoon
- c. Muurbeugel
- d. Voedingstransformator
- e. Schroeven voor muurbevestiging

## Inleiding

Om te beginnen zouden we u graag bedanken en feliciteren met de aankoop van dit VIDEX product. Voor een goede installatie en het maximale uit uw installatie te halen, raden wij u aan om enkele minuten van uw kostbare tijd te besteden aan het lezen van deze handleiding.

## Aanbevelingen



- Gebruik geen excessieve kracht bij het aandraaien van de schroeven van de voedingstransformator.
- Installeer de videofoon zonder dat de voeding aangesloten is.
- Kijk voor het aansluiten van het systeem eerst de aansluitingen na tussen het deurpaneel, de monitors en de voeding.
- Maak alleen gebruik van de compatibele monitor 2W-VDM7.
- Gebruik alleen getwiste kabel (pag.-19).
- Gebruik geen enkele draad.
- Neem geen kabels dubbel om de sectie te verhogen.
- De volledige installatie moet minstens 40cm verwijderd zijn van andere installaties. Anders bestaat het risico dat het audio signaal verstoord wordt door interferentie, of dat het systeem gewoonweg niet correct werkt.
- Gebruik steeds een 12Vdc slot (niet in de kit inbegrepen) aangesloten op de "D/O" – "D/O" connectoren.
- Sluit geen spanning hoger dan 12Vdc aan tussen de "GATE" en "GATE" deurpost aansluitpunten.
- Zowel de monitor als de buitenpost worden geleverd met een beschermfolie, om krassen tijdens de montage te vermijden. De film mag alleen door de eindgebruiker verwijderd worden.
- Volg steeds de handleiding.

## Eigenschappen van het systeem

- Video toegangssysteem met eenvoudige installatie.(bus systeem)
- Tot 2 monitors per installatie.
- Tot 2 deurpanelen per installatie.
- Geluidsignalen om op roep te melden.
- Maximum afstand tussen het deurpaneel en de laatste monitor: 100 meter.
- Maximum afstand tussen voeding en monitor: 20 meter.
- Deur open tijd van 2 seconden.
- DC slot deuropening.
- Contact vrije auxiliary voor activatie van een hulpingang, Schakel geen hogere spanning en stroom hoger dan 12Vdc/1A tussen "GATE" en "GATE" van de deurpaneel connectoren.
- Videofoon:
  - 7" kleuren scherm
  - Autoswitch-on functie
  - Privacy functie
  - Intercommunicatie functie
  - Intercommunicatie functie
  - Activatie van een hulp uitgang.
  - Bel volume regeling
  - Regeling helderheid, contrast en kleurtoon van het beeld.
  - Verschillende ringtonen die de oproep speciëren: deurpost en intercom.
  - Vier verschillende beltonen mogelijk voor het deurpaneel

## Werking van het systeem.

Voor een oproep moet de bezoeker op één van de uiteinden van de knop drukken, zoals getoond op het label van de drukknop. Op dat moment zal de oproep ontvangen worden door de monitor(s) in het appartement.

De oproep duurt ongeveer 40 sec. indien hij niet beantwoord word. De videofoon gaat aan zonder dat de bezoeker verwittigd word en toont na enkele sec. het beeld van de bezoeker. De  knop knippert wisselend rood en blauw terwijl de videofoon binnen rinkelt (ongeveer 20 sec. indien de oproep niet beantwoord word), dit wanneer de privacy-service niet ingeschakeld is ( knop is rood verlicht!).

Om de communicatie te starten met de buitenpost druk je op de  toets van de monitor. Het beeld op de andere monitor zal wegvallen (als die er is).

De communicatie zal 80 seconden duren of tot wanneer er terug op de  toets gedrukt word.

Als er tijdens communicatie van het deur paneel een oproep komt van een ander deurpaneel (indien aanwezig), dan zal de monitor automatisch in communicatie treden met het laatst bellende deurpaneel.

Om de deur te openen drukt u op de  toets (deur open toets) tijdens de oproep, het gesprek of de autoswitch-on. Door eenmaal op deze knop te drukken, werkt de deuropening ("D/O", "D/O") gedurende 2 seconden. Tijdens de activatie zal het beeld van de monitor verdwijnen.

De beschrijving van de drukknoppen word verduidelijkt op pagina 12.

## Deurpost

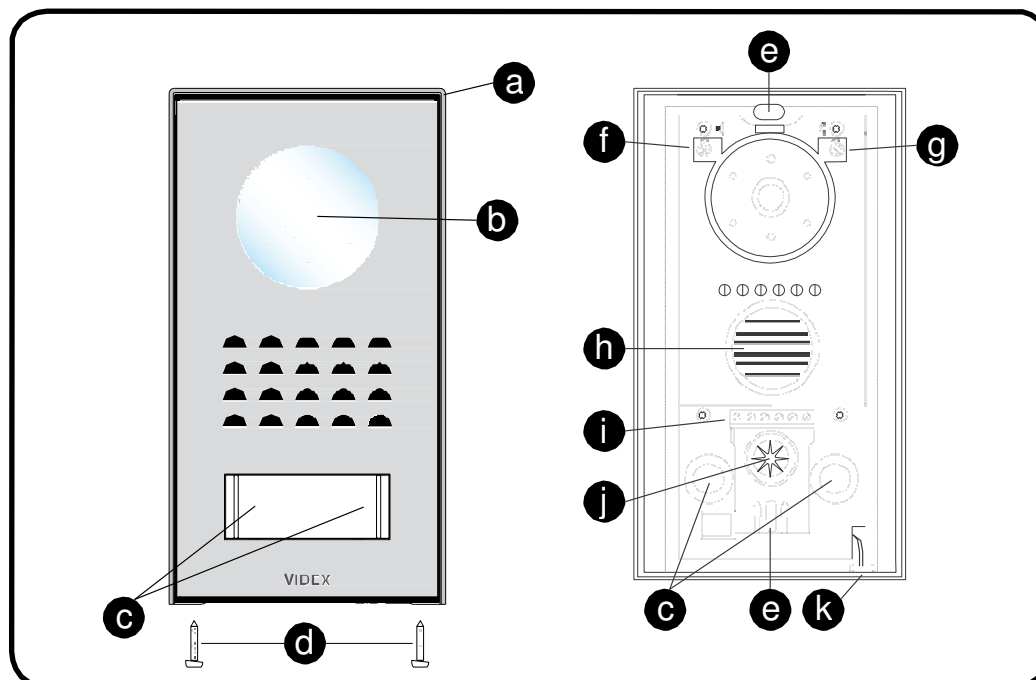

- a. Regen scherm.
- b. Dag/nacht camera.
- c. Beldruknop (druk links of rechts).
- d. Schroeven om aluminium frontplaat te bevestigen.
- e. Gaten voor muurbevestiging.
- f. Trimmer om luidsprekervolume aan te passen.
- g. Trimmer om microfoonvolume aan te passen.
- h. Luidspreker.
- i. Aansluit punten
  - C+, C- aansluitingen voor de videofoon (opgelet voor de polariteit).
  - D/O, D/O aansluitingen voor het elektrisch slot 12Vdc 500mA Max (capacitieve ontlading).
  - GATE, GATE droog contact relais van de auxiliary service. 12Vac/dc 1Amax.
- j. Opening om draden door te voeren.
- k. Microfoon.

## Montage van het deurpaneel

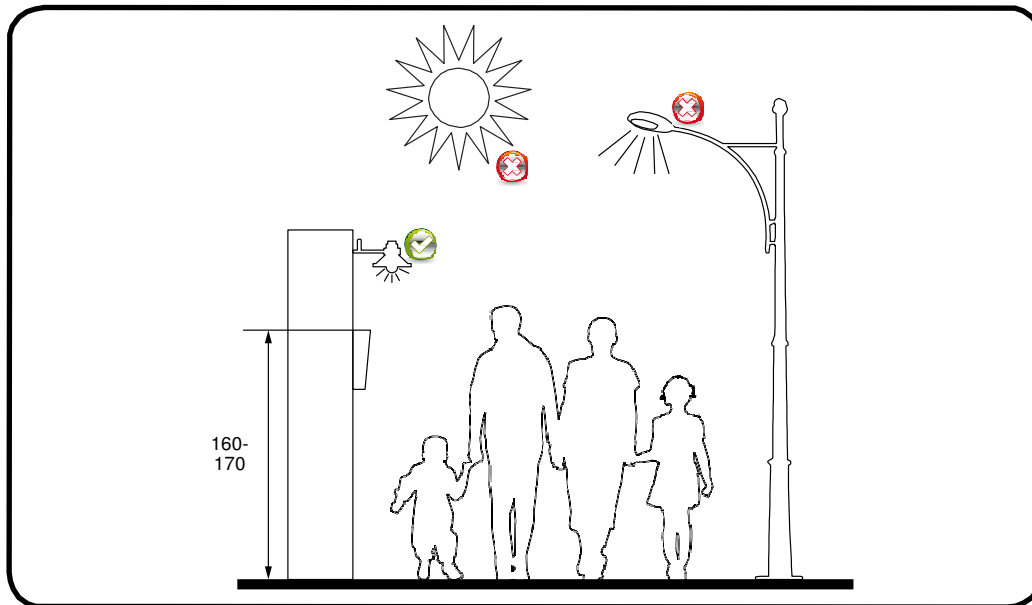

- De bovenkant van de het deurpaneel moet op een hoogte van ongeveer 160-170cm geplaatst worden.
- Het deurpaneel is ontworpen om in de meeste weersomstandigheden geplaatst te worden. Niettegenstaande word er aangeraden om de bijgeleverde regenkap te plaatsen, of het toestel op te stellen in een overdekte ruimte.
- Om een beeld van goeie kwaliteit te hebben, vermijd u best rechtstreeks invallend licht (zonlicht, straatverlichting...). Het is aan te raden om een extra lichtbron te gebruiken in donkere situaties.

## Verwijderen van de front plaat

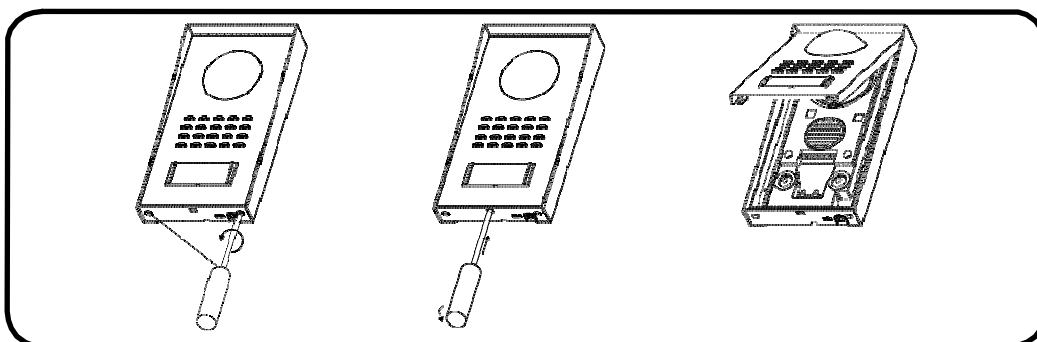

- Schroef de schroefjes van het bodempaneel los.
- Verwijder met een platte schroevendraaier het aluminium front door lichte druk in de deurpaneel opening onderaan, zoals geïllustreerd in de tekening.

## Bevestiging van het deurpaneel

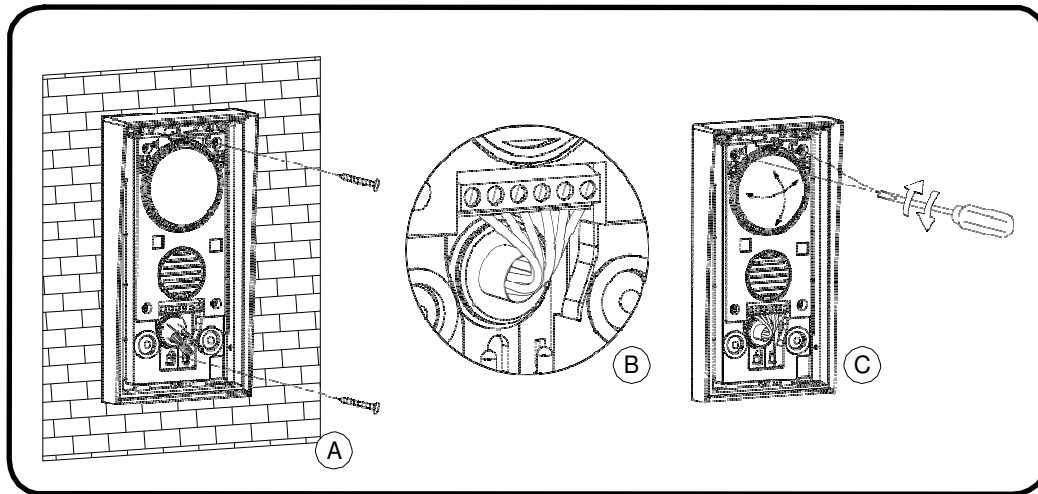

- Hou het deur paneel naar de muur gericht met de top op ongeveer 160-170 cm hoogte en leid de installatie kabels door het gat zoals geïllustreerd in fig.A
- Boor twee gaten van 6mm diameter en stop er de muurpluggen in. Schroef vervolgens het deurpaneel vast.

Aansluiting van het deurpaneel.

- Sluit de installatiedraden aan op de connector zoals getoond op figuur B.

Aanpassingen

- Test hierna het systeem. Indien nodig, pas de spraakvolumes aan met de relevante trimmers zoals geïllustreerd in Figuur C.
- Indien nodig pas de positie van de camera aan.



## Personalisatie van de drukknoppen

- Om het naamplaatje van de drukknop te personaliseren, verwijdert u het afdekkapje met een platte schroevendraaier zoals geïllustreerd in figuur A & B.
- U kan nu een tekst op het label aanbrengen. Figuur C.
- Plaats het afdekkapje terug, oefen lichte druk uit op beide zijden tot u een klik hoort. Figuur D.

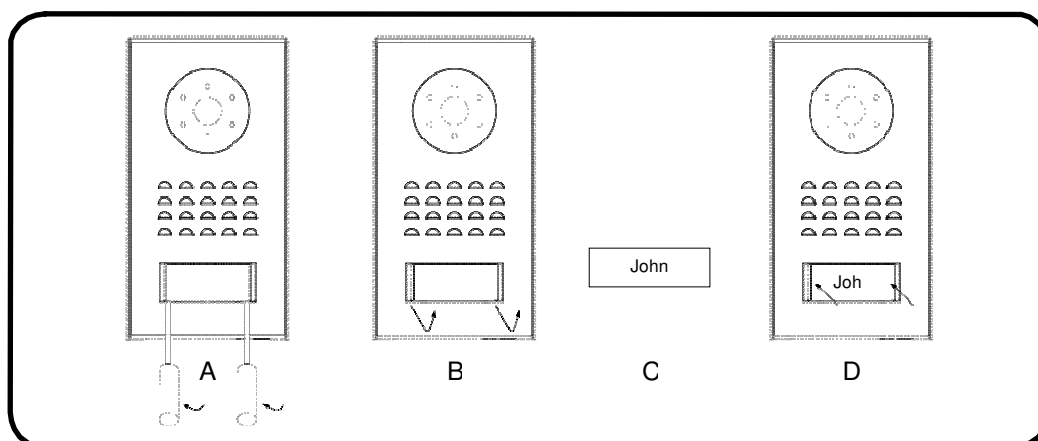

## Sluiten van het deurpaneel

- Plaats nu het aluminium front paneel.
- Bevestig het front paneel doormiddel van de bijgeleverde schroeven zoals geïllustreerd in de figuur.

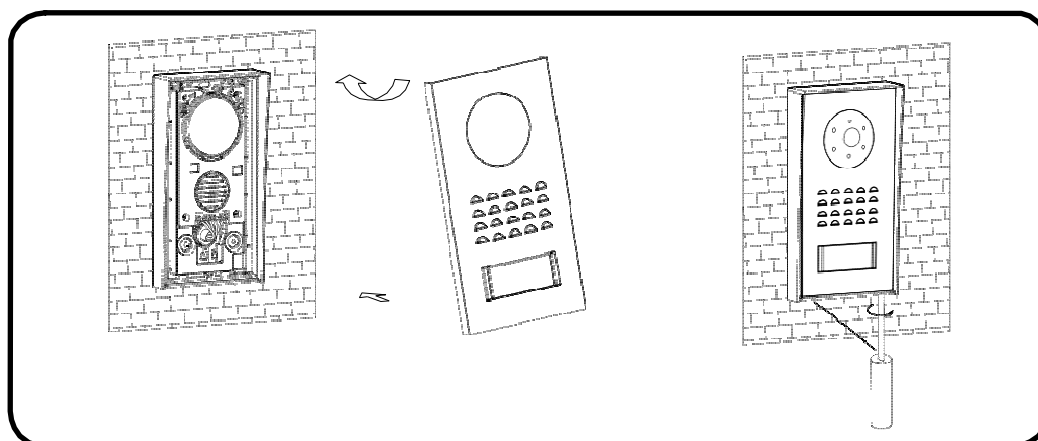

## Installatie van de voeding

2W-VK7PSU voeding, installatie en technische specificaties

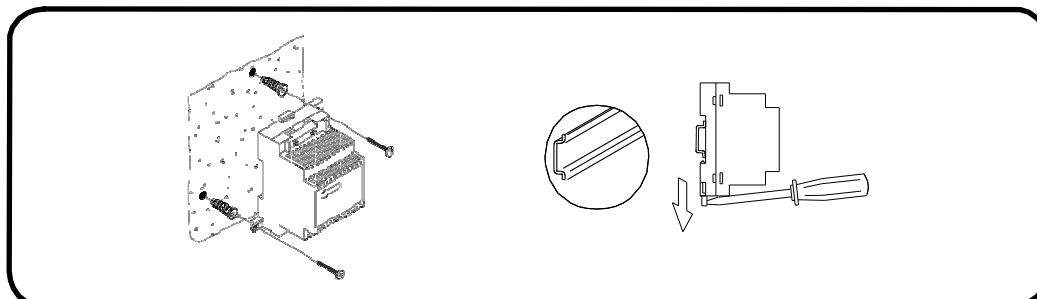

- De voeding moet op een droge en beschermde plaats geplaatst worden. Het is aan te raden de voeding te beveiligen met een thermo- magnetische stroomonderbreker en een massa verbinding te maken.
- Om de voeding rechtstreeks op de muur te installeren, boort u twee gaten van 6mm plaats de pluggen en maak de transformator vast met de bijgeleverde schroeven.
- De transformator kan ook op een DIN rail geplaatst worden door hem er op te drukken. Om de voeding los te maken van de DIN rail gebruikt u een platte schroevendraaier om het lipje naar beneden te trekken zoals geïllustreerd in de figuur.

De 2W-VK7PSU voeding is drie units groot.

De voeding is speciaal ontworpen voor de VIDEX video kit 2W-VK7. VIDEX Electronics S.P.A. is niet verantwoordelijk voor mogelijke schade veroorzaakt door verkeerd gebruik of bij gebruik voor andere doeleinden dan gespecificeerd.

Instaleer de voeding volgens de regels van het Land.

## Technische specificaties

Spanning in	110-230 Vac / 50 HZ
Vermogen	25 VA
Spanning uit	17 Vdc 1,5A
Werktemperatuur	0°C ~ +35°C
Afmetingen	54(W) x 83(H) x 58(D) mm.
Gewicht	130 gr.

**Belangrijk: Plaats de beschermkap terug eens de connecties aan de ingang gemaakt zijn.**

## Installatie van het elektrisch slot

**Belangrijk: het elektrisch slot mag maximum 12Vdc 1A zijn**

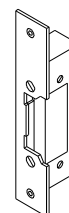

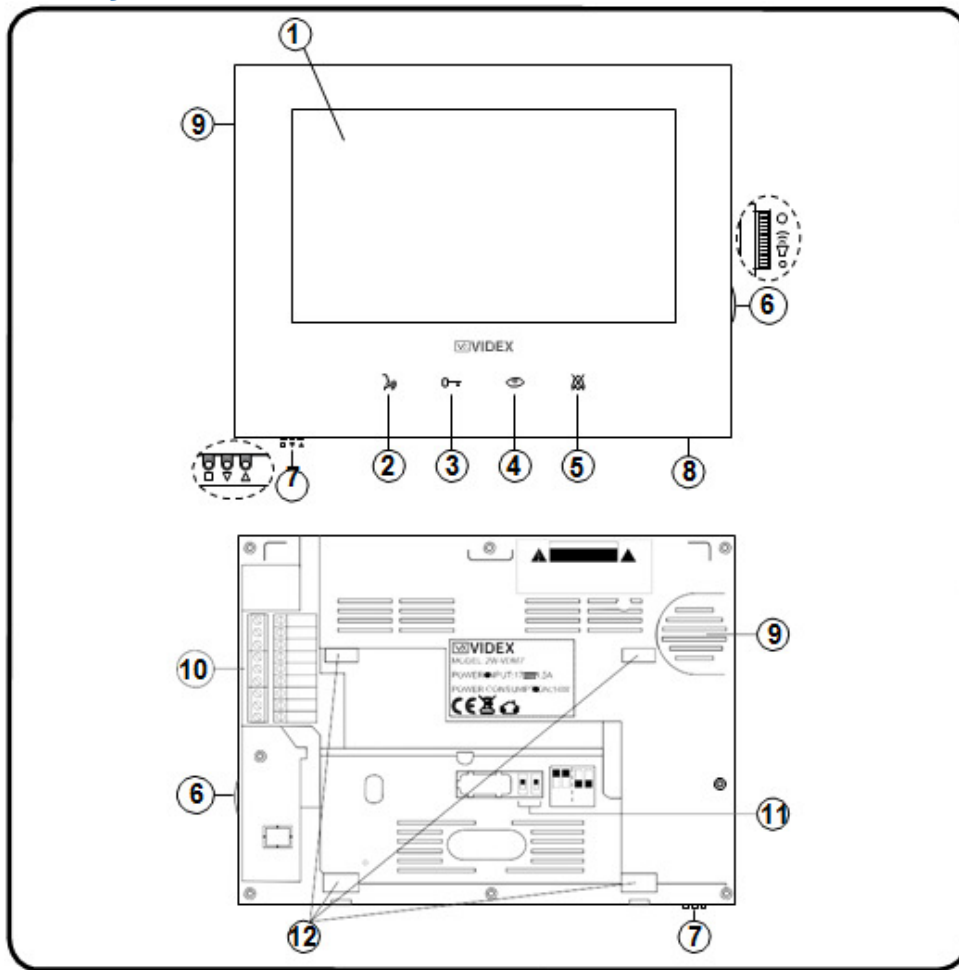

## Videofoon







1. 7" kleuren monitor
2. Beantwoord/intercommunicatie drukknop
3. Drukknop voor deuropening
4. Drukknop voor beeldoproep
5. Drukknop voor privacy en auxiliary service
6. Aanpassing beltoon volume
7. Menu drukknoppen (beeld helderheid, contrast en tint)
8. Microfoon
9. Luidspreker
10. Connectoren:
  - \* INT, FM, DATA: aansluitingen voor tweede videofoon.
  - \* B-: Massa van de voeding.
  - \* B+: Plus van de voeding.
  - \* C2-: Negatieve aansluiting voor het tweede deurpaneel.
  - \* C2+: positieve aansluiting voor het tweede deurpaneel.
  - \* C1-: Negatieve aansluiting voor het eerste deurpaneel.
  - \* C1+: Positieve aansluiting voor het eerste deurpaneel.
11. Master/Slave instel switches.
12. Gat en gaten voor bevestiging van de muurbeugel.

## Druknop Functies

- 

Druk op deze knop om een oproep te beantwoorden, een intercommunicatie te starten wanneer het systeem in stand-by is of gelijk welk gesprek te stoppen (dit alleen voor systemen met een extra videofoon NLD16 en NLD18). Bij een beeldoproep start er een volwaardig gesprek, met spraak in beide richtingen.
- 

Druk op deze knop om het elektrisch slot te activeren wanneer er een aangebeld is, tijdens een beeldoproep of tijdens een gesprek. Tijdens de activatie van het slot zal het beeld tijdelijk van het beeldscherm verdwijnen.  
Wanneer het systeem in stand-by is kan je met deze knop de melodie van de videofoon selecteren.
- 

Druk op deze knop voor een beeldoproep. Met beeldoproep kan je het beeld van de buitenpost zien en opent ook de spraaklijn van buiten naar binnen (Dit voor 40 seconden). Er is geen geluid van binnen naar buiten! Bij een systeem met twee buitenposten word iedere maal je op deze knop drukt het beeld en de spraak van de buitenposten gewisseld.  
Om een gesprek te starten druk je op de  knop. Het gesprek stopt na ongeveer 80 seconden of wanneer er nogmaals op de  knop gedrukt word.
- 

Druk op deze knop om de auxiliary service te starten wanneer er aangebeld word, tijdens een beeldoproep of tijdens een gesprek. Terwijl de auxiliary service actief is zal het beeld van de monitor tijdelijk verdwijnen.  
Druk op deze knop wanneer het systeem in stand-by is om de privacy functie in te schakelen. De achtergrondverlichting verandert van blauw naar rood en de monitor kan geen oproepen ontvangen. Om terug te keren naar de normale werking drukt u nogmaals op dezelfde knop. De achtergrondverlichting word weer blauw om aan te geven dat er terug oproepen mogelijk zijn.

## Aanpassing van het beltoonvolume

- Het volume van de beltoon kan aangepast worden met het draaiwielje aan de rechter kant van de videofoon. Draai voorwaarts of achterwaarts voor luider of stiller.

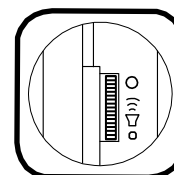

## Dip-switch instellingen

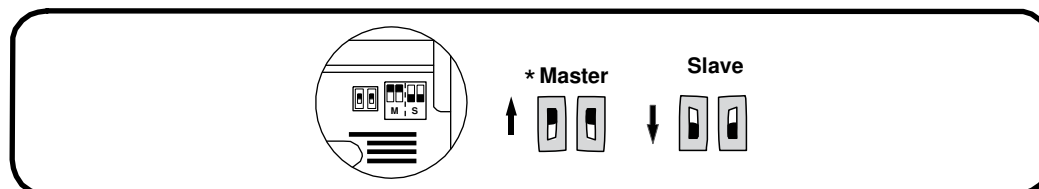

**\*Factory preset.**

**Waarschuwing:** Haal de voeding van de videofoon af voor de dip-switches te veranderen. Zet de videofoon die verbonden is met het deurpaneel als "Master" (of de deurpanelen in een installatie met twee deurpanelen).

De dip-switches bevinden zich op de achterkant van de videofoon.

- Bij installaties met één videofoon zet deze op "Master".
- Bij installatie van twee videofoons, zet de videofoon die met het buitenpaneel verbonden is als "Master" en het andere toestel als "Slave".
- De buitenposten mogen enkel met de "Master" verbonden worden.

## Verwijderen van de muurbeugel

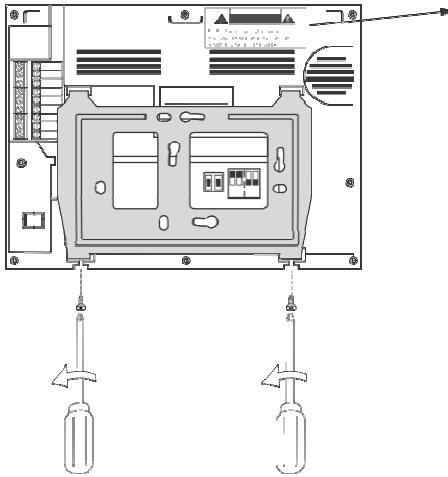

Instaleer in een goed verluchte ruimte, Weg van vocht of een hittebron. Open dit toestel niet, risico op elektrische schokken.

**Schroef de bevestigingsschroeven van de beugel los.**

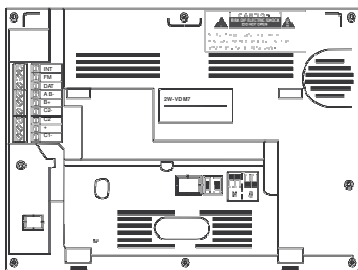

**Verwijder de beugel van de Videofoon.**

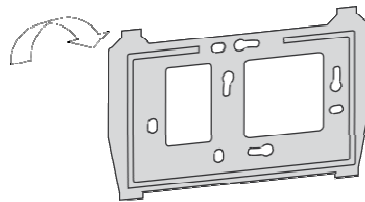

## Bevestiging van de muurbeugel.

- Plaats de monitor niet dicht een warmte bron. Ook in een omgeving met veel stof of rook. Of in vochtige omstandigheden.
- De beugel kan bevestigd worden met een elektrische inbouwdoos of rechtstreeks op de muur. Voor installatie rechtstreeks op de muur boor twee gaten van 6mm en gebruik de bijgeleverde schroeven.
- Het bovenste deel van de beugel moet op ongeveer 1,60 meter hoogte geplaatst worden. De minimum afstand tussen de monitor en het dichtstbijzijnde object moet 10cm zijn.

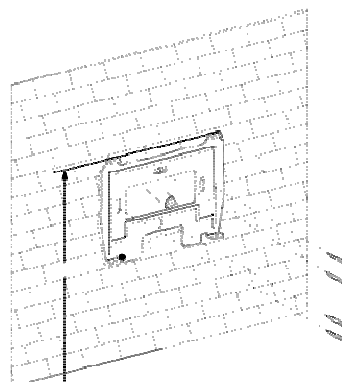

## Aansluiten van de Videofoon

Sluit de installatiedraden aan volgens het installatie diagram.

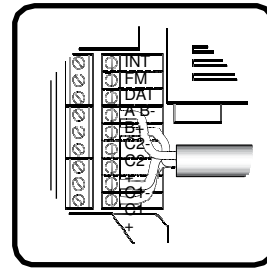

## Bevestig de videofoon op de beugel

Plaats de monitor montage gaten op de haken van de beugel.

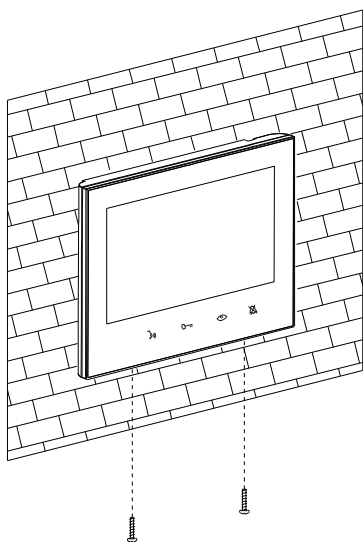
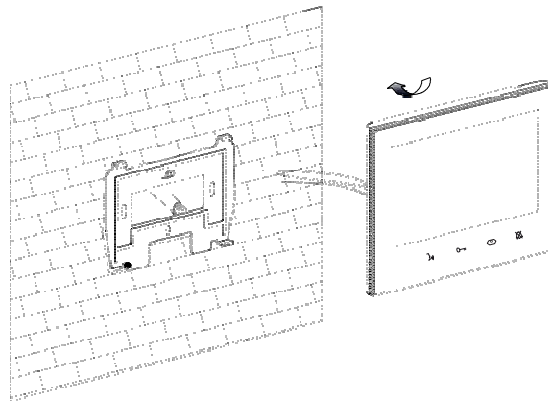
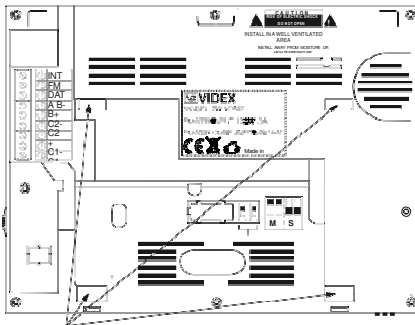

Bevestig de monitor op de beugel met de bijgeleverde schroeven.

## Aanpassen van het beeld.

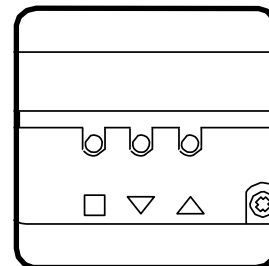

Wanneer de monitor aan is (er word aangebeeld, gesprek aan de gang of beeldoproep) is het mogelijk om de helderheid, het contrast en de tint van het beeld aan te passen met de knoppen Menu/selectie □, verhogen △ of ▽ verlagen. Deze bevinden zich links onderaan de monitor (pag NLD-11). Druk op de knop Menu/selectie □, De display vertoont de opties "brightness", "contrast", "hue" en "exit", gebruik de □ knop om de parameter te selecteren die moet aangepast worden. Eenmaal geselecteerd, past u de waarde aan met de knoppen △ en ▽. Om de waarde op te slaan en het menu te verlaten selecteert u de "exit" functie met de □ knop en drukt u op de △ of ▽ knop om te bevestigen.



## Kiezen van de melodie

Er zijn 4 verschillende melodiën beschikbaar.

Om een melodie te selecteren plaatst u het systeem in stand-by.

- Druk op de  toets om de huidige melodie af te spelen.
- Druk op de  knop om de volgende melodie af te spelen. Druk meerdere malen op de knop tot de gewenste melodie gevonden is.
- om de keuze te bevestigen en het menu te verlaten drukt u terug op de  knop.

Het keuzemenu sluit sowieso af na ongeveer 35 seconden en behoudt dan de laatst afgespeelde melodie.

**Opmerking:** Wanneer de voeding van de monitor losgekoppeld wordt dan keert de melodie terug naar de fabrieksinstellingen.



## Intercommunicatie.

Met de Videofoon2W-VDM7 kan er intercommunicatie zijn tussen twee toestellen.

Ga hiervoor als volgt tewerk:

- De videofoon die verbonden is met de buitenpost(en) moet als "Master" staan, het andere toestel als "Slave".
- Sluit de twee videofoon op elkaar aan via aansluitingen "INT", "FM", "DATA", "B-" en "B+".

Om intercommunicatie te starten doet u het volgende:

- Druk op de  knop van het toestel waarmee u de oproep start, deze laat met een geluidje aangeven dat de oproep aan de gang is.
- Het opgeroepen toestel rinkelt.
- Druk op de  knop van het opgeroepen toestel om het gesprek te starten.

Het gesprek loopt automatisch af na ongeveer 150 seconden of nadat er nogmaals op de  knop gedrukt wordt van een van de monitoren of wanneer er tijdens het gesprek een oproep is van één van de buitenposten.

Wanneer er een binnenkomende oproep is tijdens de intercommunicatie zullen beide videofoons het beeld van de buitenpost weergeven zonder te rinkelen. Door op de  knop te drukken kan je antwoorden vanaf de gewenste videofoon, de andere schakelt automatisch uit.

## Privacy functie

De privacy functie laat toe dat bij aanbellen er geen oproep gebeurt, de bezoeker krijgt hiervan geen melding. Om deze functie te activeren drukt u op de  knop tijdens stand-by.

- De achtergrondverlichting verandert van blauw naar rood.

Met deze functie geactiveerd, zal de videofoon niet rinkelen maar alle andere functies zijn mogelijk.

Om de functie uit te schakelen drukt u terug op de  knop en de achtergrondverlichting verandert terug van rood naar blauw.

## Auxiliary service

Wanneer de videofoon actief is wegens een oproep, beeldoproep of gesprek drukt u op de  knop om deze te activeren. Het beeld zal tijdelijk van het scherm verdwijnen.



## Bekabeling schema's

### Standaard Kit Aansluiting

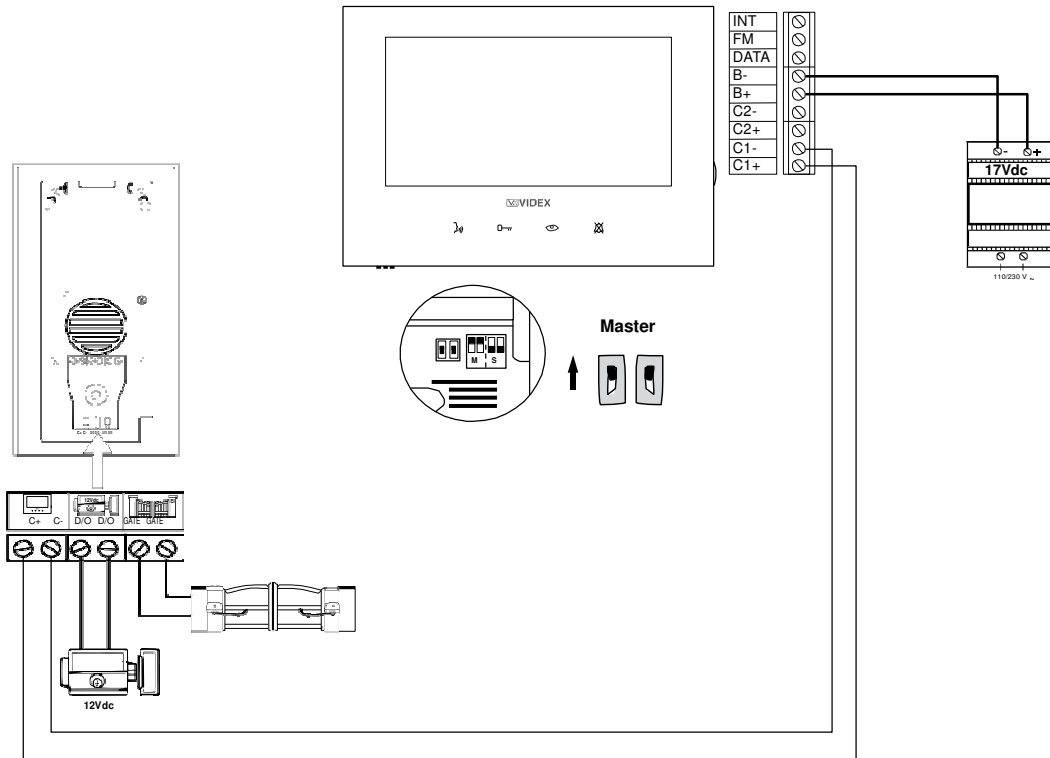

### Bijkomende videofoon of buitenpost

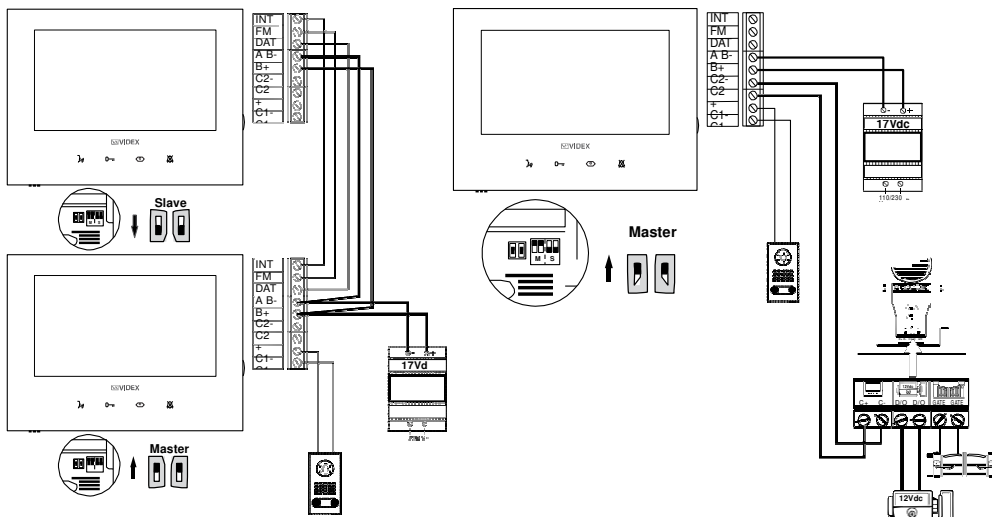

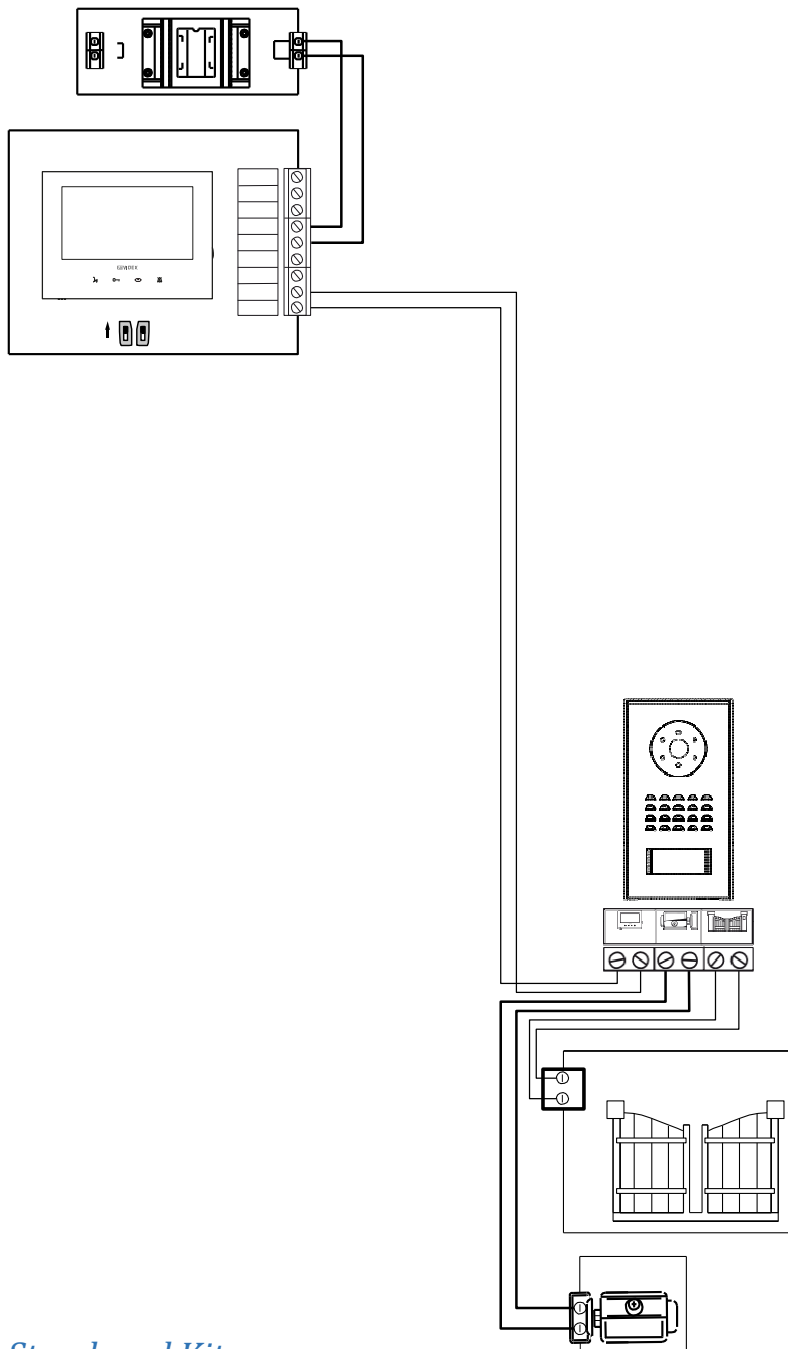

## 2W-VK7-Standaard Kit

Overschrijd de hieronder opgegeven afstanden niet.  
Voor de kabeldikte zie tabel voor kabeldikte (Pag20)

Lijn	Max lengte
Van deur paneel tot de videofoon	100 meter
Van deur paneel naar de poort of elektrisch slot.	10 meter
Van videofoon naar de voeding.	20 meter
Van Master videofoon naar Slave videofoon.	20 meter

## 2W-VK7 met bijkomende videofoon of buitenpost

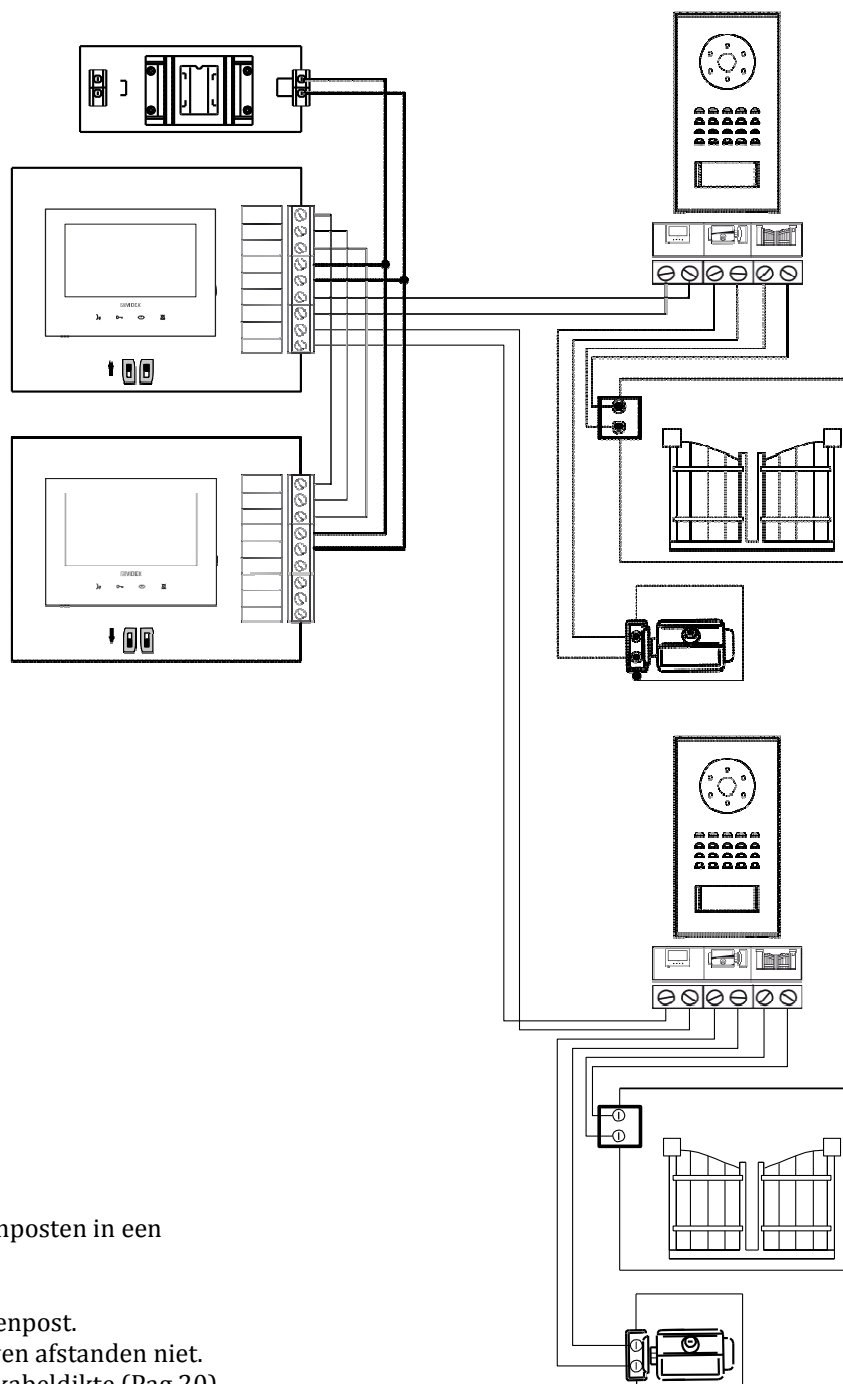

### Nota;

Doe een oproep vanaf beide buitenposten in een systeem met twee buitenposten.

W-VK7 met extra monitor en buitenpost.  
Overschrijd de hieronder opgegeven afstanden niet.  
Voor de kabeldikte zie tabel voor kabeldikte (Pag 20)

Lijn	Max lengte
Van deur paneel tot de videofoon	100 meter
Van deur paneel naar de poort of elektrisch slot.	10 meter
Van videofoon naar de voeding.	20 meter
Van Master videofoon naar Slave videofoon.	20 meter

## Kabeldikte

aansluitingen	Maximum afstand		
	10m.	20m.	100m.
C+, C-, C1+, C1-, C2+, C2-	1,00mm <sup>2</sup>		1,50mm <sup>2</sup>
B-, B+	1,50mm <sup>2</sup>		--
INT, FM, DATA	1,00mm <sup>2</sup>		--
D/O, D/O	1,50mm <sup>2</sup>	--	

## Gids bij eventuele problemen.

Het systeem werkt niet of de videofoon ontvangt geen oproepen.

- Kijk na of de voedingsspanning 17Vdc bedraagt ("-" min en "+"). Indien niet haal de voeding van het systeem af en meet nogmaals op de onbelaste voeding. Indien de spanning van 17Vdc nu wel aanwezig is dan wil dat zeggen dat er een kortsluiting in de installatie is. Kijk de bekabeling en aansluitingen na
- Kijk na of de polariteit van de voeding juist is.
- Bij een installatie met één enkele videofoon, kijk na of het toestel als "Master" is ingesteld.(pag-17)
- Bij een installatie met twee videofoons, kijk na of het toestel dat met de buitenpost(en) verbonden is als "Master" staat en het andere toestel als "Slave".(pag-18)
- Kijk na of de privacy functie is ingeschakeld. (pag-15)
- 

Het belvolume van de melodie is laag:

- Pas het volume van de melodie aan(pag-11)

De intercommunicatie werkt niet:

- Hou er rekening dat deze functie alleen geldt voor een systeem met twee videofoons.
- Kijk na of de intercommunicatie correct werd opgeroepen (pag-15)
- Kijk de verbinding tussen de twee videofoons na. (pag-17)

De "deur open" functie werkt niet :

- De functie alleen mogelijk als de videofoon actief is. (tijdens een oproep, beeldoproep of gesprek).
- Kijk na of het slot correct is aangesloten.
- Gebruik alleen een 12V dc slot maximum 500mA.